

# ELENSIO

## Warmtepompboiler



Warm water met respect voor het milieu.

De Dietrich 



# ELENSIO, besparend en ecologisch

Volume tot  
**338 liter**  
warm water  
bij 40°C

**Milieuvriendelijk**

Natuurlijk koelmiddel

# Uniek comfort aan sanitair warm water



- Tot 338 liter warm water bij 40°C om een comfort aan sanitair warm water te garanderen voor het hele gezin
- De Boost-modus forceert de start van de warmtepomp en van de bijverwarming om uitzonderlijk in een grote behoefte aan sanitair warmwater te voorzien

## Performante discretie



- Elensio is stil en compact met een heel geringe hoogte en is zo discreet in uw interieur aanwezig met slechts 47dB[A]
- Met een COP tot 3,48 geeft ELENISIO 3,48 kWh energie af voor een verbruik van 1kWh



## Modellen

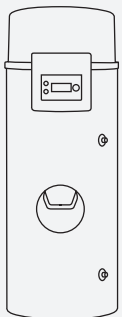

**ELENISIO 200**  
Geïntegreerde elektrische bijverwarming

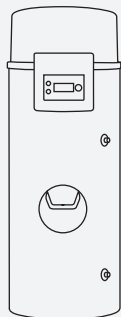

**ELENISIO 250**  
Geïntegreerde elektrische bijverwarming

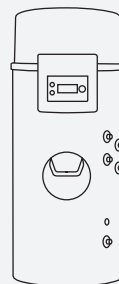

**ELENISIO 200H**  
Hydraulische bijverwarming via zonnecollectoren of ketel

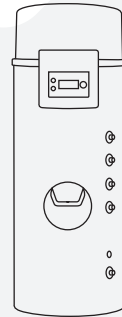

**ELENISIO 250H**  
Hydraulische bijverwarming via zonnecollectoren of ketel

## Milieu, een prioriteit



- Beperkte milieu-impact, 30% lager dan de vorige generatie
- Eén van de meest ecologische producten van de markt
- Milieuvriendelijk dankzij het koelmiddel R290. Klimaatopwarmingspotentieel (GWP) van 3
- Verpakking 100% recycleerbaar karton
- Geen broeikasgasuitstoot om de ozonlaag te beschermen
- Een design ontworpen met een milieuvriendelijke aanpak



## ELENSIO kwalitatief en duurzaam

- Anode uit titanium voor een versterkte bescherming van de kuip
- Geïntegreerde elektrische bijverwarming
- Wisselaar met hoge prestaties
- Geëmailleerde kuip

## Makkelijk te installeren welke de opstelling ook is



- Neemt weinig plaats in
- Compact
- Kan met zijn geringe hoogte gemakkelijk in een kelder geïnstalleerd worden
- Plug'n Play-installatie bij werking op omgevingslucht of via kanalen werking op buitenlucht

## Afmetingen

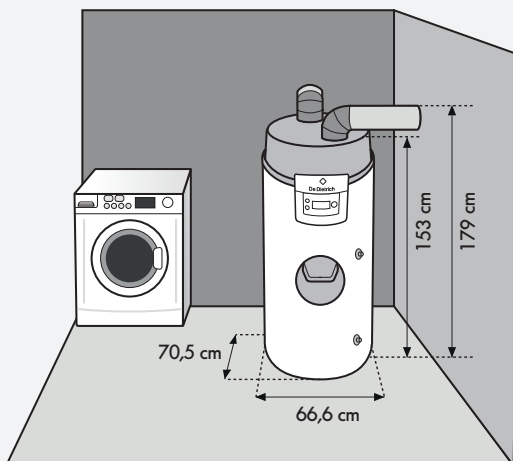

200/200H

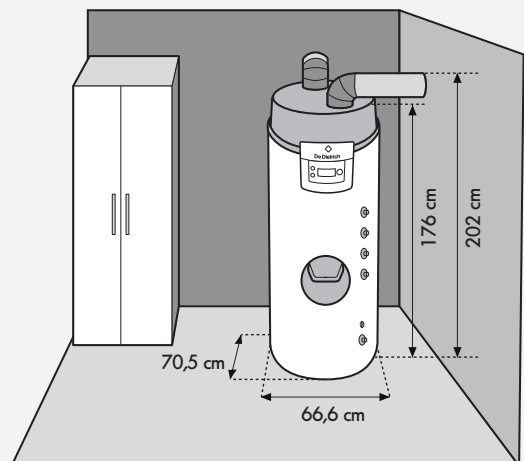

250/250H



## Gegarandeerd milieuvriendelijk comfort



















### Geniet lang van de De Dietrich-kwaliteit

De Dietrich verzekert de kwaliteit en de betrouwbaarheid van zijn producten en staat borg voor de duur ervan. Alles werd door De Dietrich ontworpen om ervoor te zorgen dat ELENISIO met zijn tijd meegaat. De geëmailleerde stalen kuip heeft een garantie van 5 jaar.

Voorwaarden op [www.dedietrich.de](http://www.dedietrich.de)

# Uw verwarmingsproject

Bepaal uw behoeften

	200	250	200H	250H
				
PRESTATIES				
CERTIFICERING				
GEbruik SANITAIR WARM WATER				
<b>FUNCTIES</b>				
AFTAPCYCLUS VOLGENS EN16147	L	XL	L	XL
MAX. VOLUME GEMENGD WARM WATER BIJ 40°C	254	338	249	320
COP (PRESTATIECOEFFICIËNT) BIJ +7°C (BUITENLUCHT)*	3,09	3,48	3,15	3,28
BIJVERWARMING	Geïntegreerd elektrisch	Geïntegreerd elektrisch	hydraulisch via zonnecollector of ketel	hydraulisch via zonnecollector of ketel
GELUIDSDRUKNIVEAU**	35DB[A]	35DB[A]	35DB[A]	35DB[A]
VERMOGEN WARMTEPOMP	2480 W	2480 W	2480 W	2480 W
VERMOGEN ELEKTRISCHE WEERSTAND	1800 W	1800 W	1800 W	1800 W
KOELVLOEISTOF/LADING (KG)	R290/0,150	R290/0,150	R290/0,150	R290/0,150

\*Waarde verkregen bij een buitenluchttemperatuur van +7°C en een wateringangstemperatuur van 10°C volgens het bestek van LCIE 103-15/C:2018 gebaseerd op de norm NF EN 16147.  
 \*\*Gemeten op 2 m

**Uw installateur**

DE DIETRICH BELGIË  
 Koralehoeve 10  
 B-2160 Wommelgem

Verdeeld door  
 VAN MARCKE  
 LAR Blok Z 5  
 B-8511 Aalbeke

dedietrich@vanmarcke.be  
 www.vanmarcke.com

[www.dedietrich.be](http://www.dedietrich.be)

